



PACKAGING  
**COMFORT.PACK** EST  
QUAND LA PRODUCTIVITÉ ET  
L'ERGONOMIE FUSIONNE.



Storopack – SPÉCIALISTE DES EMBALLAGES DE PROTECTION ET DES PROCESSUS ASSOCIÉS	3
COMFORT.PACK APERÇU	4
CONSEIL ET SERVICE	6
PROCESSUS STOROPACK	8
COMFORT.PACK	10
PORTEFEUILLE DE PRODUITS	14
Table COMFORT.PACK	15
SYSTÈMES DE RAYONNAGES ET DE TIROIRS	16
EXTENSIONS	17
EMBALLAGES DE PROTECTION FLEXIBLES	18
ACCESSOIRES DE BUREAU	20
ÉCLAIRAGE ET BALANCES	22
ACCESSOIRES COMPLÉMENTAIRES	23
PERSONNALISATION	24
ÉTUDES DE CAS CLIENTS	26

Année : 2022

**1874** Au départ une tannerie

**1959** Création de Storopack Hans Reichenecker GmbH + Co. ; production de pièces moulées techniques à partir de Styropor®



**72** sites

**612** millions d'euros de chiffre d'affaires

**2,310** collaborateurs

## LA PROTECTION PARFAITE SIGNIFIE ÊTRE ÉQUIPÉ POUR CHAQUE SITUATION.

Storopack est spécialisé dans l'emballage de protection. Notre devise « Perfect Protective Packaging » est la promesse d'une protection optimale de chaque produit durant son transport. Nous pensons de manière globale et conseillons nos clients pour optimiser leur processus de conditionnement et, si besoin, concevons des solutions sur mesure. Notre large gamme répond à toutes les exigences associées à une protection optimale des produits. Avec 2 310 employés répartis sur des usines de production et des sites certifiés dans 18 pays, nous maintenons une structure décentralisée et sommes toujours à proximité de nos clients.

### NOS ATOUTS – VOTRE AVANTAGE :

- ▶ UNE ENTREPRISE FAMILIALE
- ▶ CONTACTS LOCAUX
- ▶ CONCENTRATION INTERNATIONALE
- ▶ FIABILITÉ
- ▶ SERVICE ET CONSEIL SUR MESURE
- ▶ GRANDE DIVERSITÉ DE PRODUITS
- ▶ AMÉLIORATION CONTINUE DES PROCESSUS DE CONDITIONNEMENT
- ▶ OPTIMISATION DE PROCESSUS
- ▶ SOLUTIONS COMPLÈTES D'UNE SEULE ET MÊME SOURCE
- ▶ SOLUTIONS CLÉS EN MAIN AVEC PROCESSUS D'AUTOMATISATION

▶ **Storopack image film:** [www.storopack.fr/perfect-protective-packaging](http://www.storopack.fr/perfect-protective-packaging)



## COMFORT.PACK L'ERGONOMIE AU CŒUR DU PROCESSUS D'EMBALLAGE.

L'ergonomie est importante sur le lieu de travail car tout mouvement incorrect ou déplacement inutile lors de l'emballage des produits coûtent du temps et de l'énergie. Tout en affectant la santé des employés à long terme. Les postes d'emballage COMFORT.PACK de Storopack combinent des flux de travail confortables et des processus efficaces. Les mouvements inutiles sont évités dans la mesure où l'emballer dispose de tous les matériaux d'emballage à une hauteur ergonomique. Conçus de façon ergonomique en accord avec le principe de Working Comfort® de Storopack, ces postes d'emballage personnalisés accroissent non seulement la productivité de vos processus, mais également le bien-être de vos collaborateurs. Les postes d'emballage COMFORT.PACK évitent les tensions et augmentent la satisfaction et la motivation.

### CONSEIL INDIVIDUALISÉ

Nos experts analysent vos processus d'emballage existants et vous proposent la solution appropriée en tenant compte des aspects ergonomiques. L'efficacité des processus et le confort de vos emballeurs sont d'égale priorité :

Le concept des postes d'emballage rend vos processus évolutifs pour l'avenir : leur principe modulaire permet de compléter les postes d'emballage à tout moment. Elles peuvent ainsi être adaptées et intégrées aux besoins individuels des emballeurs et aux exigences de votre processus d'emballage.

### APERÇU DES AVANTAGES DE COMFORT.PACK

- ▶ **PRODUCTIVITÉ** : DES CARTONS D'EXPÉDITION À L'EMBALLAGE DE PROTECTION ET À L'ÉTIQUETAGE, les COMFORT.PACK PEUVENT COMBINER TOUTES LES FONCTIONS, CE QUI PERMET DE GAGNER DU TEMPS ET DE RÉDUIRE LES DISTANCES À PARCOURIR.
- ▶ **PRATICITÉ** : CONCEPTION ERGONOMIQUE CONFORME AU PRINCIPE Working Comfort®
- ▶ **PERSONNALISATION** : GRÂCE AU PRINCIPE MODULAIRE, CHAQUE POSTE D'EMBALLAGE COMFORT.PACK EST ADAPTÉ AUX BESOINS DU CLIENT ; CHAQUE SOLUTION EST DÉVELOPPÉE INDIVIDUELLEMENT.
- ▶ **VARIABILITÉ** : SOLUTION COMPLÈTE POUR TOUS LES MATÉRIAUX D'EMBALLAGE DE STOROPACK : AIRplus®, PAPERplus®, PAPERbubble®, FOAMplus® ET chips d'emballage
- ▶ **ÉLÉGANCE** : UTILISATION DE MATÉRIAUX DE QUALITÉ ET VISUELLEMENT ATTRAYANTS ; POSSIBILITÉ DE CHOISIR DES COULEURS PERSONNALISÉES OU DES GRAVURES DE LOGO







CONSEIL ET SERVICE

**LE SERVICE**  
SIGNIFIE ÊTRE AXÉ SUR LES  
EXIGENCES DES CLIENTS.



# BIEN CONSEILLER SIGNIFIE DÉVELOPPER DES SOLUTIONS SUR MESURE.

## 05 SERVICE

Nos services ne se limitent ni à un suivi personnel par nos spécialistes, ni à notre SAV sur site. Nous informons nos clients sur les nouvelles technologies, les nouveaux matériaux et les nouveaux procédés ; nous les conseillons sur le développement des procédés d'emballage existants. Grâce à notre réseau SAV mondial, Storopack est toujours à vos côtés.

## 04 LOGISTIQUE

Les experts Storopack installent le poste d'emballage COMFORT.PACK et forment les opérateurs. Cela garantit une utilisation optimale de la solution et de l'emballage de protection correspondant.

## 03 PRODUCTION

Nous produisons le poste d'emballage COMFORT.PACK dans nos centres Storopack en Allemagne et aux États-Unis, en collaboration avec nos partenaires et selon des normes de qualité contrôlées.

## 01 ANALYSE

La phase d'analyse fait partie intégrante du succès de ce processus. Nous examinons de près les objectifs du client et les produits à emballer, les matériaux d'emballage actuellement utilisés, les moyens de transport et l'organisation du processus d'emballage existant.

## 02 PROCESSUS & DÉVELOPPEMENT DE PRODUIT

En nous appuyant sur les conclusions de cette analyse, des mesures concrètes d'optimisation des processus d'emballage et des matériaux sont élaborées. Pour illustrer le développement individuel, nous créons une visualisation 3D détaillée de la solution. Nous utilisons des produits de notre portefeuille ou, si nécessaire, nous travaillons avec des produits allant au-delà de la gamme existante.

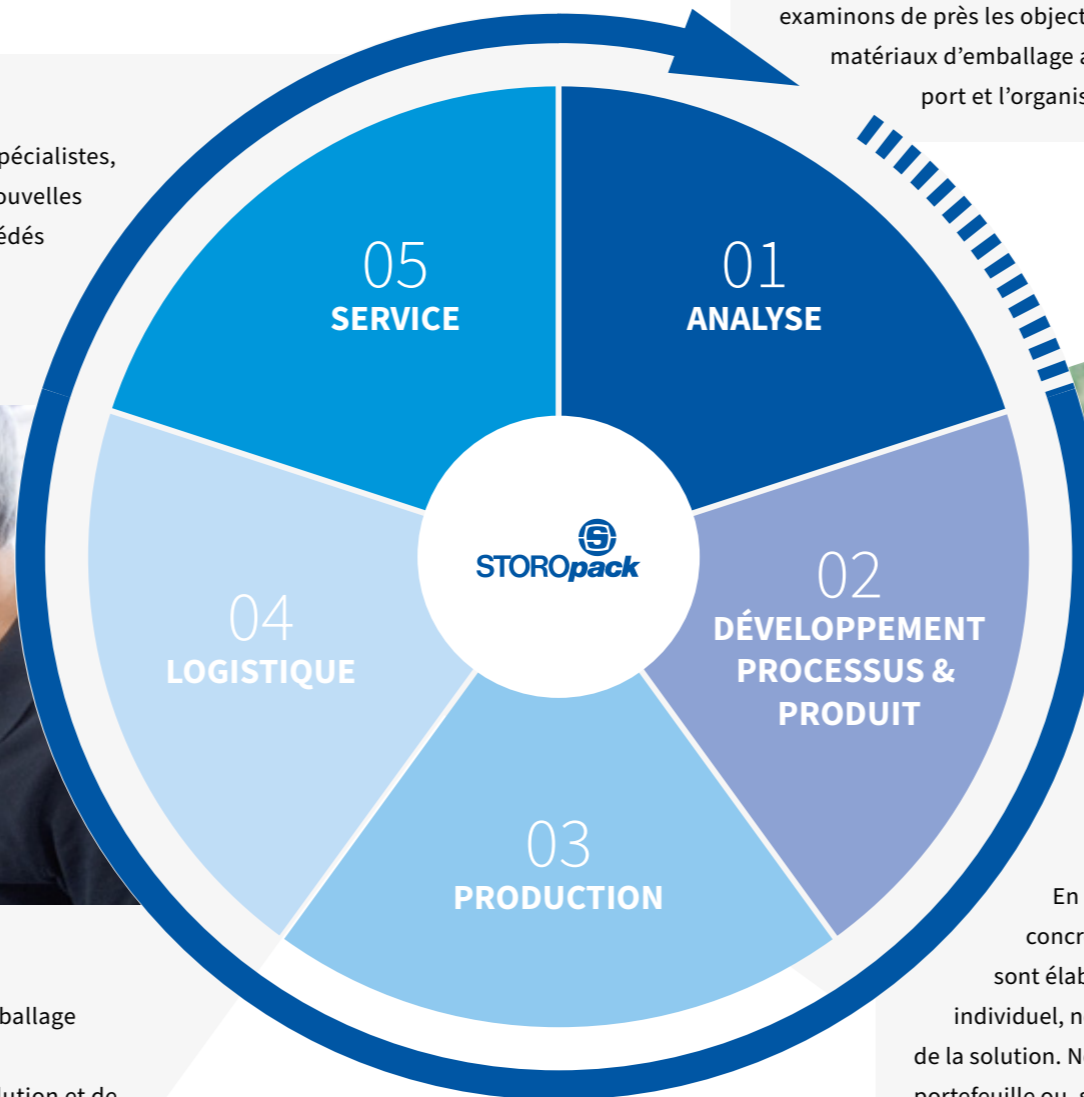





COMFORT.PACK

LA VARIÉTÉ OFFRE LA SOLUTION APPROPRIÉE POUR CHAQUE CHALLENGE.



# COMFORT.PACK OU COMMENT ÊTRE PLUS PRODUCTIF GRÂCE À DES POSTES D'EMBALLAGE ERGONOMIQUES

Postes de travail ergonomiques et processus efficaces avec les postes d'emballage COMFORT.PACK, Storopack augmente la productivité du processus d'emballage de protection. Grâce au principe de conception modulaire

et à un vaste choix d'accessoires, nos experts élaborent la solution adéquate pour chaque défi. En outre, des fabrications individuelles sont possibles pour les besoins spécifiques des clients.

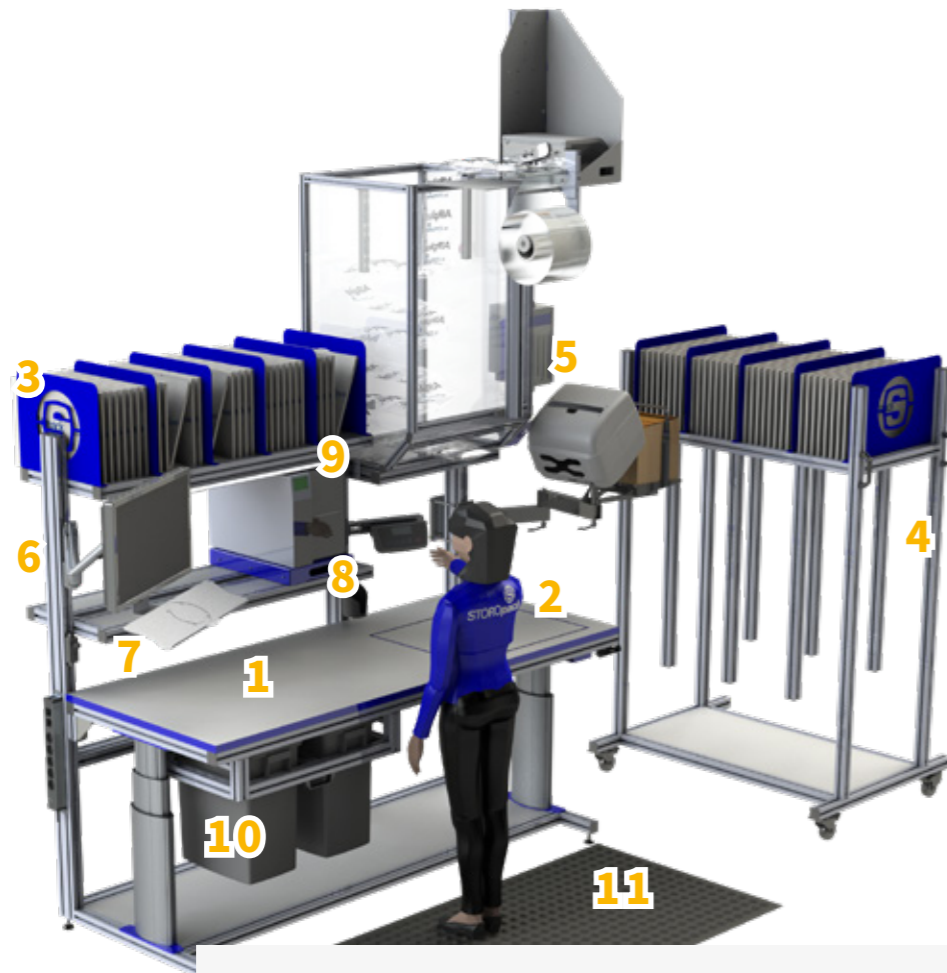

	<b>PAGE</b>
1. Table COMFORT.PACK	15
2. DÉCOUPE BALANCE	15/22
3. SYSTÈME DE RAYONNAGE	16
4. SYSTÈME DE RAYONNAGE MOBILE	17
5. UN EMBALLAGE DE PROTECTION FLEXIBLE	18
6. MONITEUR À BRAS PLIABLE	20
7. CLAVIER À BRAS PLIABLE	20
8. TIROIR POUR IMPRIMANTE	21
9. ÉCLAIRAGE	22
10. TIROIR POUR POUBELLES	23
11. TAPIS DE TRAVAIL ERGONOMIQUE	23

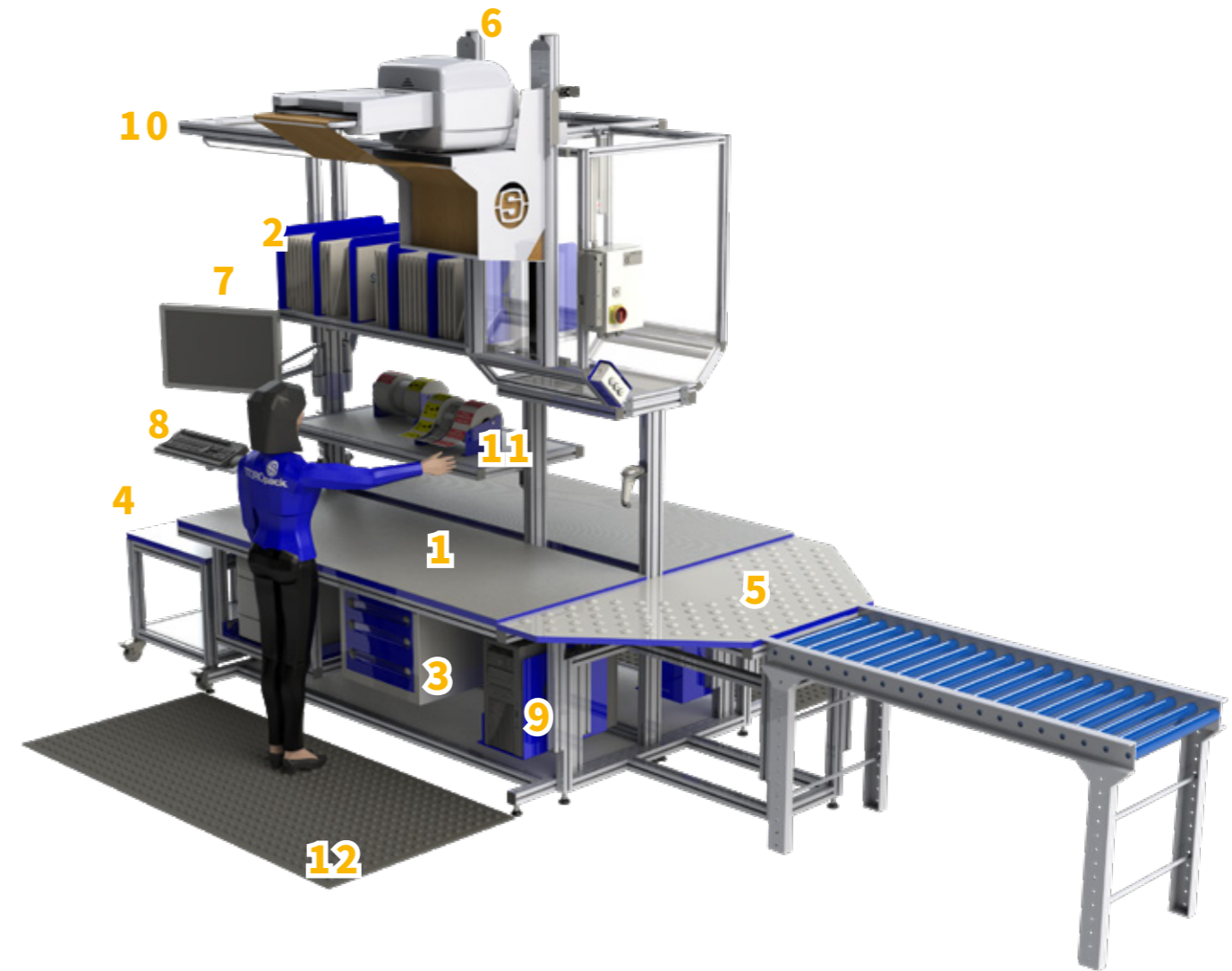

	<b>PAGE</b>
1. Table COMFORT.PACK	15
2. SYSTÈME DE RAYONNAGE	16
3. ÉLÉMENT BAS	17
4. TABLE LATÉRALE	17
5. TABLE TRAPÉZOÏDALE AVEC BILLES PORTEUSES	17
6. UN EMBALLAGE DE PROTECTION FLEXIBLE	18
7. MONITEUR À BRAS PLIABLE	20
8. CLAVIER À BRAS PLIABLE	20
9. SUPPORT ORDINATEUR	20
10. ÉCLAIRAGE	22
11. DISTRIBUTEUR D'ÉTIQUETTES	23
12. TAPIS DE TRAVAIL ERGONOMIQUE	23

Plus de produits sur les pages suivantes.

## PORTEFEUILLE DE PRODUITS

**LA FLEXIBILITÉ, C'EST QUAND L'ÉQUIPEMENT EST ADAPTABLE À VOS BESOINS.**

Storopack dispose d'un large choix de produits pour concevoir le poste d'emballage COMFORT.PACK idéal. Nos experts travaillent en étroite collaboration avec les clients pour développer la solution parfaite. Les produits et solutions sont réalisés sur mesure en fonction de vos exigences. Nous vous accompagnons jusqu'à ce que vous obteniez le résultat idéal.

## Table COMFORT.PACK

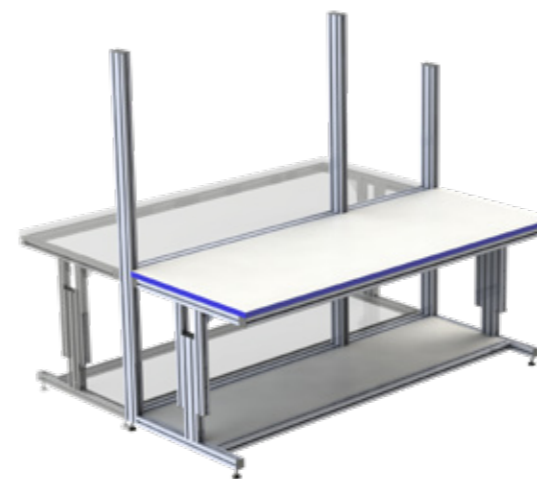

### Table COMFORT.PACK

La Table COMFORT.PACK marque des points avec un panneau de particules durable, résistant à l'humidité et aux rayures, conforme à la norme EN 312. Le revêtement HPL (High Pressure Laminate) sur les deux faces selon la norme DIN EN 438 rend la table particulièrement robuste. La protection de l'emballer et du bord de la table est assurée par le chant ABS bleu. À la demande du client, le chant peut être fabriqué dans un coloris au choix. L'épaisseur de la table est de 26,6 mm. La configuration comme poste d'emballage simple ou double est possible. Réglage manuel ou électrique de la hauteur en option. La capacité de charge maximale de la table à réglage manuel est 600 kg.

### DIMENSIONS STANDARDS

Autres dimensions possibles sur demande.

2000 x 800 mm

1200 x 800 mm

2000 x 650 mm

1200 x 650 mm

1600 x 800 mm

700 x 800 mm

1600 x 650 mm

700 x 650 mm

## TABLE D'ÉQUIPEMENT



### DÉCOUPE BALANCE

Découpe pour la balance ; l'idéal pour l'intégration compacte d'une balance directement dans la table.



### BILLES PORTEUSES

La table est dotée de billes porteuses pour soutenir le déplacement des cartons (capacité de charge par bille 35 kg).

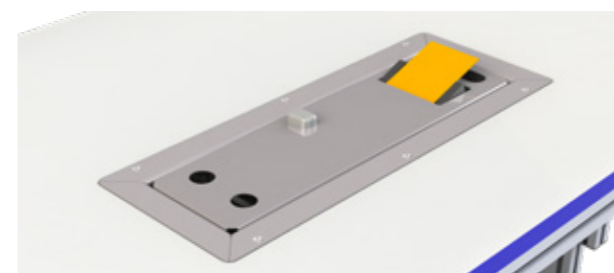

### DISTRIBUTEUR DE RUBAN ACTIVÉ PAR L'EAU

Peu encombrant, encastré dans le plateau de la table pour plus d'ergonomie et d'efficacité. Application automatique de la bande gommée sur la partie inférieure du carton en la faisant glisser sur le distributeur, fonctionne également en distributeur de bande gommée avec une longueur définie.



## FAITES DE VOTRE TABLE COMFORT.PACK UN POSTE D'EMBALLAGE COMFORT.PACK

### SYSTÈMES DE RAYONNAGES ET DE TIROIRS

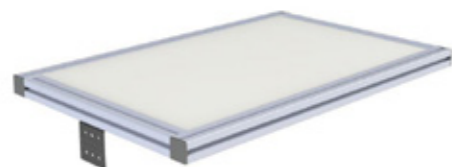

#### SYSTÈME DE RAYONNAGE I

Rayonnage avec revêtement en résine mélaminée résistant aux rayures pour le rangement des outils de travail nécessaires.



#### SYSTÈME DE RAYONNAGE II

Étagère robuste avec revêtement en résine mélaminée résistant aux rayures et séparateurs pour le stockage des cartons d'expédition. Les séparateurs sont ajustables individuellement.

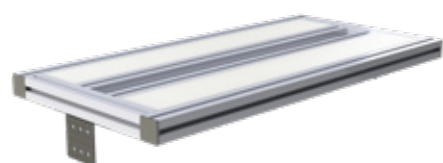

#### SYSTÈME DE RAYONNAGE III

Rayonnage robuste avec revêtement mélaminé résistant aux rayures. Le canal pour câbles, équipé de brosses, maintient les câbles en place.



#### ÉLÉMENT BAS

Bac verrouillable bas permettant de ranger les fournitures d'expédition pour une apparence rangée. Disponible avec un ou trois tiroirs. Capacité de charge maximale de 35 kg.



#### SYSTÈME DE RAYONNAGE MOBILE

Optimal pour le stockage de grands cartons à proximité du lieu de travail. Les roulettes permettent un positionnement flexible de l'étagère. Autres dimensions possibles.

### EXTENSIONS

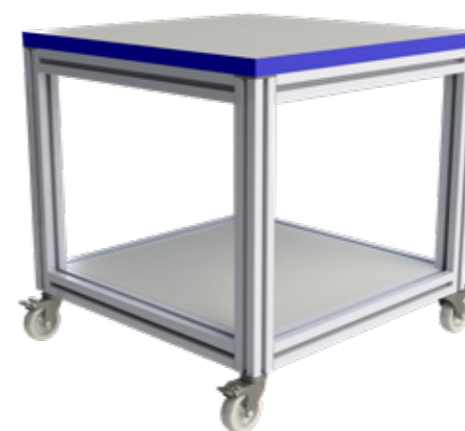

#### TABLE LATÉRALE

Extension flexible pour une table COMFORT.PACK avec revêtement HPL (High Pressure Laminate) sur les deux faces. Peut être prévue à proximité ou intégrée à la table d'emballage.

- ▶ SANS BILLES
- ▶ AVEC BILLES
- ▶ SURFACE AVEC BILLES PORTEUSES

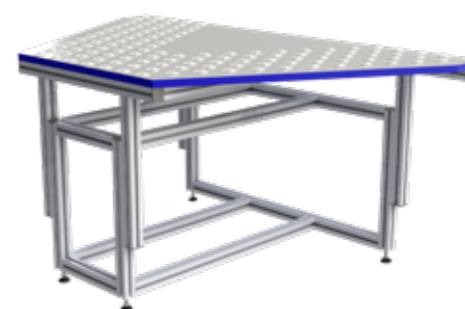

#### TABLE TRAPÉZOÏDALE AVEC BILLES PORTEUSES

L'idéal pour l'intégration d'une double poste d'emballage dans un système de convoyage central. Le déplacement des cartons est soutenu de manière optimale par les billes porteuses.



Pour un travail organisé :  
Poste d'emballage COMFORT.PACK, équipé d'un système de rayonnage et d'un élément bas



## LA FLEXIBILITÉ, C'EST QUAND L'EMBALLAGE S'ADAPTE AUX PRODUITS ET PAS L'INVERSE.

Les postes d'emballage COMFORT.PACK et les matériaux d'emballage de protection vont de pair, qu'il s'agisse de chips d'emballage, de mousse, de coussins d'air ou de coussins en papier. Les produits AIRplus®, PAPERplus®, PAPERbubble®, FOAMplus® ou Loose Fill de Storopack offrent la solution idéale.

### DESIGN STOROPACK

Nous mettons à votre disposition une large sélection d'emballages de protection et plusieurs décennies d'expérience. Nous offrons des conseils personnalisés et concevons avec vous une solution appropriée à partir des produits de notre gamme étendue.

### RESPECT DES RESSOURCES ET DE L'ENVIRONNEMENT

Lors du choix d'un emballage de protection, les avantages et les fonctions de nos produits jouent un rôle crucial. Tout produit endommagé pendant le transport a un impact négatif sur l'environnement. En effet, pour le remplacer, il faut consommer d'autres ressources pour assurer la production et le transport du produit de substitution.

Les matières premières durables sont une excellente façon de protéger l'environnement et les ressources naturelles. C'est pourquoi notre gamme comprend déjà de nombreux produits fabriqués à partir de matières premières recyclées ou renouvelables.



 **En savoir plus sur l'emballage protecteur flexible de Storopack :**  
[www.storopack.fr/produits/un-emballage-de-protection-flexible](http://www.storopack.fr/produits/un-emballage-de-protection-flexible)

## INTÉGRATION DE L'EMBALLAGE DE PROTECTION SUR LE POSTE D'EMBALLAGE COMFORT.PACK



### Silos

Solution stable et durable pour stocker et prélever des coussins (papier ou air) de manière rapide et ergonomique. La garantie d'une production automatique et d'une disponibilité continue des coussins d'emballage. Grâce au dispositif de levage, le système d'emballage de protection peut être abaissé à la hauteur de travail individuelle pour un changement pratique des rouleaux de coussins (papier ou air).

Différentes tailles et configurations de silos sont disponibles pour les emballeuses multiples en fonction des besoins. Nos experts vous fourniront des conseils détaillés sur demande.

Possibilité d'intégration des produits suivants :

- ▶ PAPERplus® Papillon
- ▶ PAPERplus® Track
- ▶ Mini AIRplus®

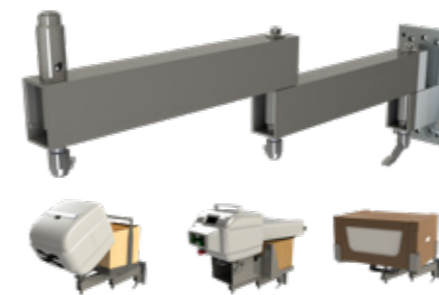

### BRAS PIVOTANT

Bras pivotant flexible et peu encombrant pour prélever les papiers froissés de manière ergonomique.

Possibilité d'intégration des produits suivants :

- ▶ PAPERplus® Papillon
- ▶ PAPERplus® Track
- ▶ PAPERbubble®

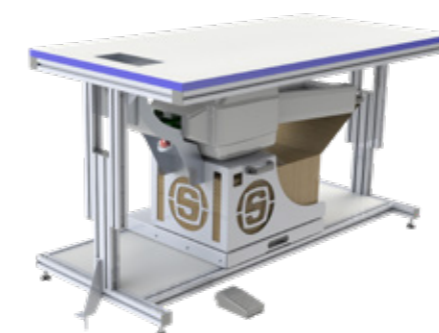

### INTÉGRATION SOUS TABLE

Afin d'économiser de la place la machine et son consommable sont intégrés sous la table. Le Pad de papier est produit et accessible à travers une ouverture dans le plateau de la table COMFORT.PACK. La machine placée sur des rails de guidage peut être sortie pour faciliter le chargement du papier.

Peut être utilisé avec le système suivant :

- ▶ PAPERplus® Track



### ÉLÉMENT BAS DÉVIDOIR

Pour un stockage peu encombrant du matériel d'emballage sous la table. L'unité de découpe sur la table permet une découpe ergonomique.

Compatible avec :

- ▶ FEUILLE DE MOUSSE PE
- ▶ PAPIER D'EMBALLAGE
- ▶ PAPIER BULLE CONVENTIONNEL



## ACCESSOIRES DE BUREAU



### MONITEUR À BRAS PLIABLE

Bras de support réglable en continu pour un moniteur jusqu'à 15 kg. Rotation et inclinaison individuelles.



### ADAPTATEUR CLAVIER

Bras de support pour clavier et souris avec connecteur pour fixation au bras pliant du moniteur.



### CLAVIER À BRAS PLIABLE

Bras de support pour clavier et souris à réglage continu pour un ajustement individuel. Rotation, orientation et inclinaison pour une position de travail optimale.

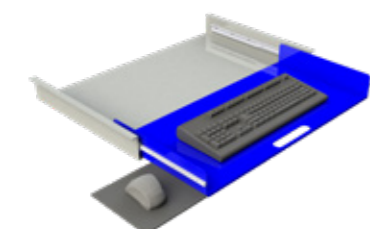

### SUPPORT TIROIR POUR CLAVIER

Tiroir pour clavier, réglable en continu, à installer sous le plateau de la table. Au choix avec ou sans plateau pour la souris.



### SUPPORT ORDINATEUR

Support ordinateur pour appareils jusqu'à 230 mm de large à installer sur la table.



### SUPPORT MINI UC

Support ordinateur pour les appareils clients légers de 35 à 53 mm de largeur à installer entre l'élément de support et le moniteur. Peut également être installé sur la table.

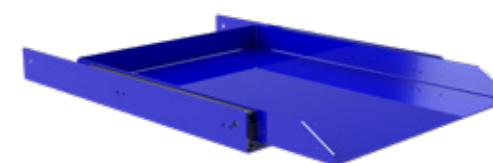

### PLATEAU COULISSANT POUR IMPRIMANTE A4

L'idéal pour intégrer une imprimante et imprimer directement au poste d'emballage COMFORT.PACK.



### PLATEAU COULISSANT POUR IMPRIMANTE ÉTIQUETTES

Optimal pour l'impression d'étiquettes d'expédition directement à la poste d'emballage.

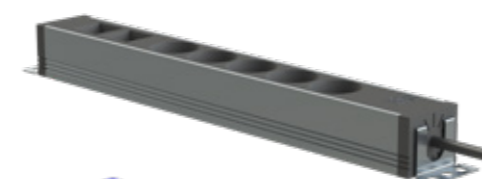

### BARRE D'ALIMENTATION

Disponible en différentes versions selon le pays.

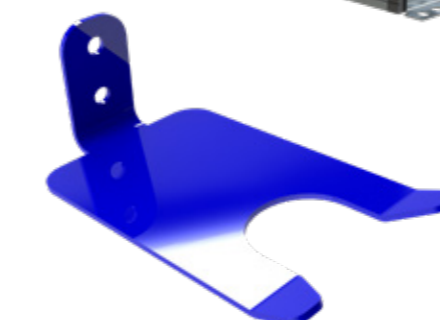

### SUPPORT ACCESSOIRE

Pour ranger votre douchette/scan ou un dévidoir d'adhésif.



Un équipement parfait :  
Poste d'emballage COMFORT.PACK avec PC et clavier



## ÉCLAIRAGE



### ÉCLAIRAGE LED DE L'ESPACE DE TRAVAIL

Éclairage à installer sous un système d'étagères ou au-dessus du poste d'emballage COMFORT.PACK. Nos experts vous conseilleront sur l'éclairage optimal du poste de travail.

## BALANCES

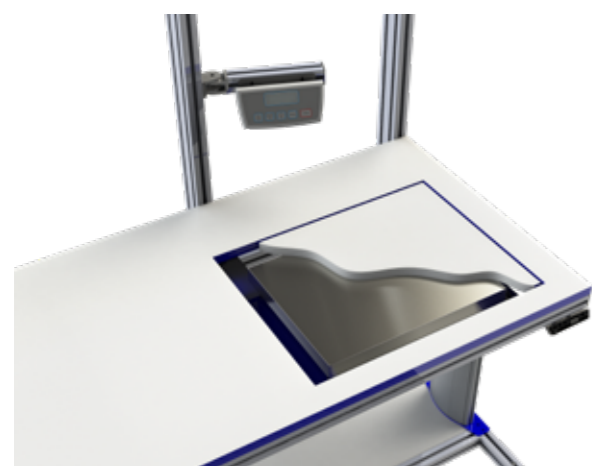

### BALANCE

Peut être placée sur le plateau de la table ou encastrée dans le plateau de la table. Un écran externe permet un travail optimal à hauteur ergonomique sur la poste. Étanchéité à la poussière et aux projections d'eau selon la norme IP65 ; au choix avec ou sans étalonnage.

## ACCESSOIRES COMPLÉMENTAIRES

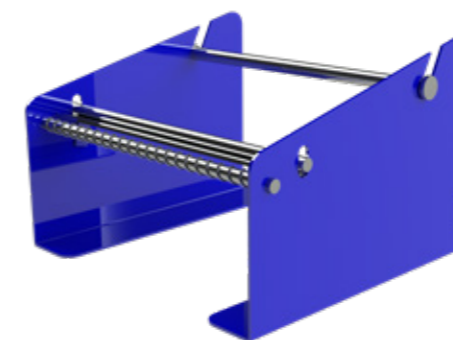

### DISTRIBUTEUR D'ÉTIQUETTES

Optimal pour les rouleaux d'étiquettes.

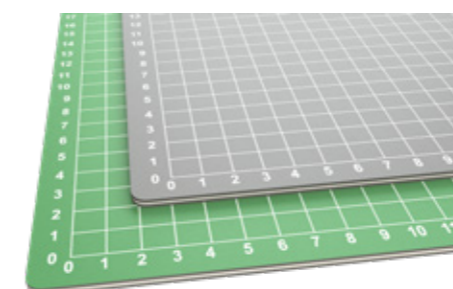

### TAPIS DE DÉCOUPE QUADRILLÉ

Protection de plan de travail avec grille, disponible en vert ou en gris dans une large gamme de dimensions. Réduit le glissement sur la table.

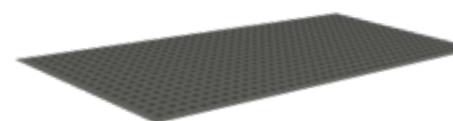

### TAPIS DE TRAVAIL ERGONOMIQUE

Accessoires pour la prévention de la fatigue. Les bords biseautés réduisent le risque de trébuchement.



### TIROIR POUR POUBELLES

Élimination des déchets directement au poste de travail grâce aux poubelles coulissantes sous la table. Disponible pour un ou deux bacs de capacité différente.



### CHARIOT POUR POUBELLES

Chariot personnalisable pour poubelles, chacun avec deux roulettes pivotantes et freins. Disponible avec une, deux ou trois poubelles en plastique.



Pour une organisation efficace du poste de travail : Poste d'emballage COMFORT.PACK avec élément bas, poubelle et tiroir imprimante



## SUR MESURE SIGNIFIE QUE LE DESIGN CORPORATE EST ÉGALEMENT REPRIS SUR LA POSTE D'EMBALLAGE.

Chaque poste d'emballage COMFORT.PACK est adapté aux besoins du client et conçu individuellement. Le design du poste d'emballage COMFORT.PACK est aussi unique que sa configuration. Afin de garantir que la charte de l'entreprise soit déclinée de manière optimale sur le poste d'emballage, de nombreux éléments peuvent être équipés de coloris ou de logos au choix.

La découpe laser permet de découper presque toutes les formes avec précision. Il n'y a quasiment aucune limite en termes de couleur : même des éléments de couleurs différentes peuvent être placés sur une poste d'emballage.

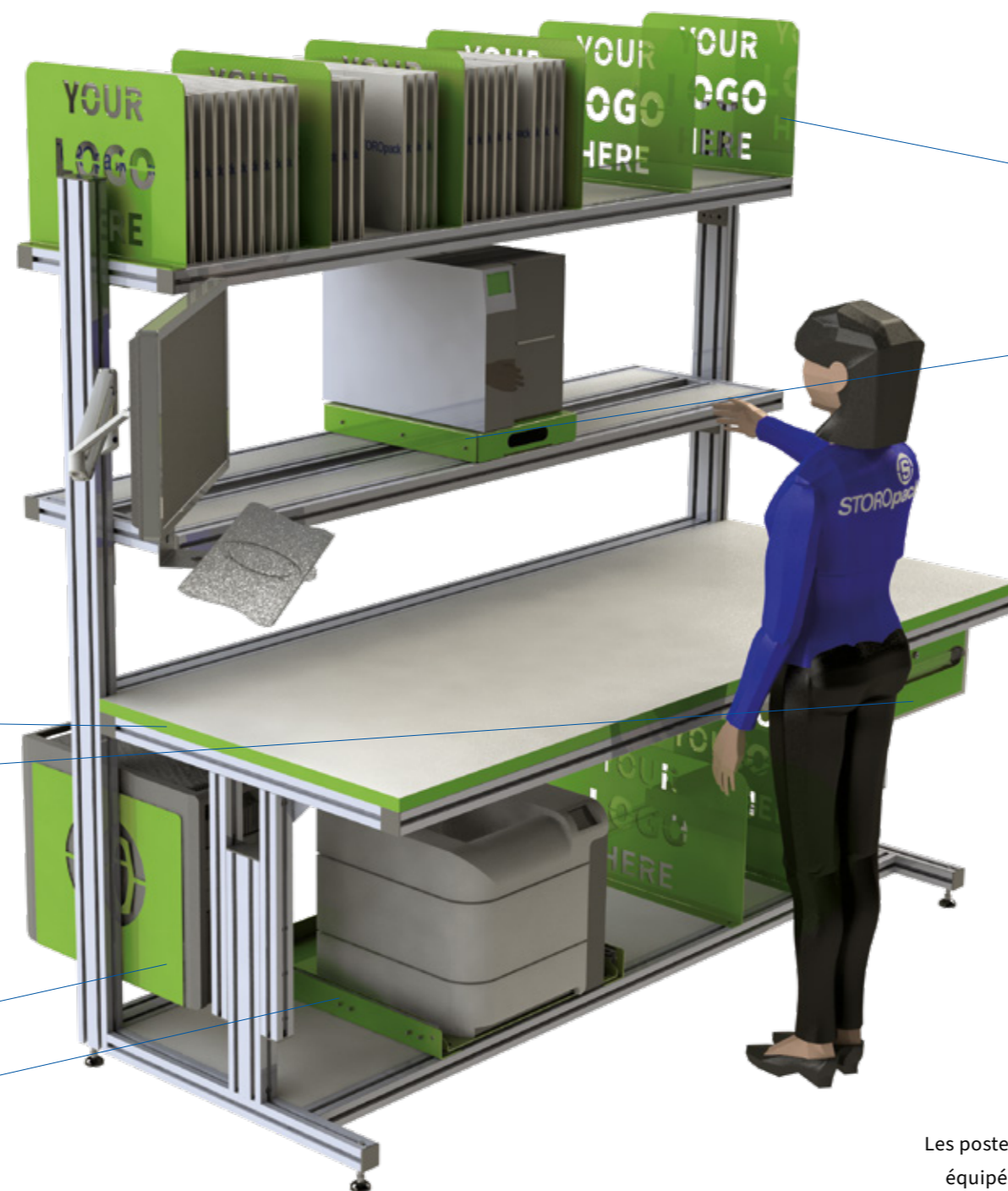

### ÉLÉMENTS PERSONNALISABLES

Séparateur

Tiroir pour imprimante étiquettes

### ÉLÉMENTS PERSONNALISABLES

Chants ABS

Élément bas avec tiroirs

Support ordinateur

Tiroir imprimante pour imprimante A4

### Personnalisation et sur mesure :

Les postes d'emballage COMFORT.PACK peuvent être équipés de couleurs et logos spécifiques au client.





Études de cas clients

# VELLY - PAPERplus® Chevron SEMI - AUTOMATIQUE ET ERGONOMIQUE

« Nous avons été impressionnés par le concept global et par le fait que Storopack fournisse tout ce dont nous avons besoin. »

**ANTONIO CHIARELLO,  
PDG VELLY**

L'entreprise française Esterline Connection Technologies - SOURIAU - SUNBANK conçoit, produit et commercialise des solutions d'interconnexion pour divers environnements. Avec une ligne de distribution intégrée, comprenant quatre postes d'emballage COMFORT.PACK ajustables en hauteur et une cerceuse, il est possible d'expédier jusqu'à 700 colis par jour. La solution de calage - les coussins d'air AIRplus® Void - est stockée dans un COMFORT.PROTECT silo central facilement accessible par tous les emballeurs.

▶ Vidéo: [www.storopack.fr/souriau-video](http://www.storopack.fr/souriau-video)



Plus de 350 salons de coiffure sont franchisés Velly. Ceux-ci sont approvisionnés en produits de soins capillaires d'environ 18 marques depuis le siège de l'entreprise, situé dans le sud-ouest de l'Allemagne. Pour que les marchandises expédiées soient parfaitement protégées et parviennent à leurs partenaires à temps, le processus d'emballage doit être sans faille. Storopack a rendu le processus encore plus efficace en intégrant quatre postes d'emballage COMFORT.PACK, ce qui a permis d'augmenter la performance d'emballage de 65%, passant de 60 à 99 boîtes par minute.



Storopack a optimisé le processus d'emballage avec un concept global qui, comme demandé, s'est adapté à l'emplacement actuel des étagères existantes. Sur ces quatre postes d'emballage ultramodernes, jusqu'à huit employés peuvent emballer les marchandises prélevées dans des boîtes, les bloquer et les caler avec des coussins en papier PAPERplus® Chevron et fermer les cartons avec du ruban adhésif activé par l'eau. Les cartons sont ensuite transportés automatiquement par des convoyeurs motorisés. Le système enregistre l'étiquette d'expédition à l'aide de caméras, trie les colis en fonction de la compagnie de transport et les envoie sur leur chemin. Une caractéristique pratique : la hauteur est mesurée lors de la dernière étape, les grands cartons sont alors cerclés tandis que les petits sautent cette étape.

▶ Vidéo: [www.storopack.com/velly-video](http://www.storopack.com/velly-video)

Études de cas clients

# SOURIAU - AIRplus® 40% DE PRODUCTIVITÉ EN PLUS







Si vous souhaitez obtenir des informations complémentaires ou nous parler en direct, n'hésitez pas à nous contacter.  
Chez Storopack, nous sommes toujours heureux de rendre service.

**Storopack France S.A.S.**

10, Rue de L'Orgisset  
52110 Nully  
France

T +33 (0) 3 25 55 41 52

F +33 (0) 3 25 55 46 04

[packaging.fr@storopack.com](mailto:packaging.fr@storopack.com)

[www.storopack.fr](http://www.storopack.fr)

23.01.2024

© 2022 Storopack Hans Reichenecker GmbH. Tous droits réservés.